

# NEW DIP Switches

## KZシリーズ 超小型ロータリーディップスイッチ (ドライバータイプ)

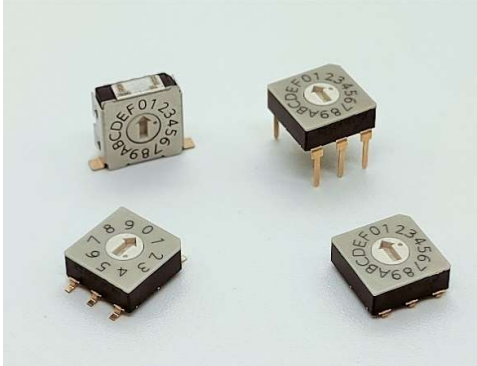

定格	0.4VA AC-DC20V MAX.	
接触抵抗	100mΩ以下	
絶縁耐圧	AC250V 1分間	
絶縁抵抗	1,000MΩ以上	
電氣的寿命	10,000ステップ	
使用温度範囲	-30~+85°C	
保存温度範囲	-30~+70°C	
動作力	19.6mN・m MAX	
半田付け条件	手半田	コテ先温度 320°C以下 4±1秒
	フロー半田	プレヒート 100~105°C 30±5秒
		半田温度265°C±3°C 8±2秒
	リフロー半田	プレヒート 160~190°C 90~120秒
リフロー温度 225°C(スイッチ表面) 20~60秒		
ピーク温度 255°C(スイッチ表面)以下 リフロー回数 2回		

### 品名の呼称

K Z 1 D C 1 0 V S E

シリーズ名

記号	構造
0	ターミナル:2.54mm-P フレーム:グレー レーザー印字
1	ターミナル:2.54mm-P フレーム:ブラック 白捺印

記号	操作部形状
D	ドライバータイプ

記号	コード区分
R	リアル
C	コンプリメント

記号	ステップ
10	10ホジジョン
16	16ホジジョン

記号	操作部方向
V	上部(Vタイプ)

記号	端子形状
T	スルーホール
S	面実装 (ガルウイング)
L	面実装 (Jリード)

記号	梱包方法
M	マガジン ※1
E	テーブール ※2

※1 (60個/本)×60本=3,600個/箱  
※2 面実装のみ 1,000個入り

記号	構造
4	ターミナル:1.27mm-P ホルダー:ステンレス レーザー印字

記号	操作部形状
D	ドライバータイプ

記号	コード区分
R	リアル
C	コンプリメント

記号	ステップ
10	10ホジジョン
16	16ホジジョン

記号	操作部方向
H	側部(Hタイプ)

記号	端子形状
T	スルーホール
S	面実装

記号	梱包方法
M	マガジン ※3
E	テーブール ※4

※3 T:60個/本×60本=3,600個/箱  
S:45個/本×60本=2,700個/箱  
※4 面実装のみ 500個入り

### 材料仕様

部品名	材質	仕上	部品名	材質	仕上
ケース	PPS	黒色	Fプレート	銅合金	金フラッシュ
フレーム	PPS	グレー・ブラック	Mプレート	銅合金	金めっき
ローター	LCP	白	ホルダー	ステンレス	シルバー
プレート	ステンレス	-			

### コード

■: 納入時ホジジョン

■2進化10進  
リアルコード\*

コード	ホジジョン									
	0	1	2	3	4	5	6	7	8	9
1	■									
2										
4										
8										

■2進化10進  
コンプリメントコード\*

コード	ホジジョン									
	0	1	2	3	4	5	6	7	8	9
1										
2										
4										
8										

■2進化16進  
リアルコード\*

コード	ホジジョン															
	0	1	2	3	4	5	6	7	8	9	A	B	C	D	E	F
1	■															
2																
4																
8																

■2進化16進  
コンプリメントコード\*

コード	ホジジョン															
	0	1	2	3	4	5	6	7	8	9	A	B	C	D	E	F
1																
2																
4																
8																

カスタム対応(材料色、表示方法 等)承ります。 当社セールスへ問い合わせ下さい。

操作部上面 スルーホールタイプ

KZ\*D□\*\*VTM

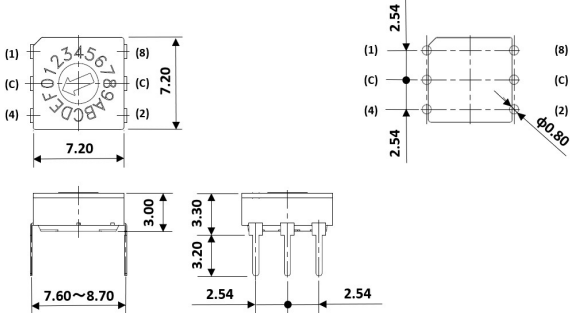
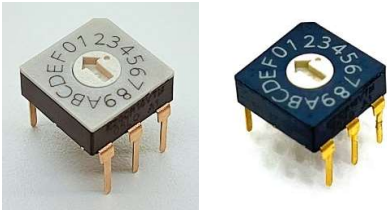

操作部上面 面実装(ガルウイング)タイプ

KZ\*D□\*\*VS□

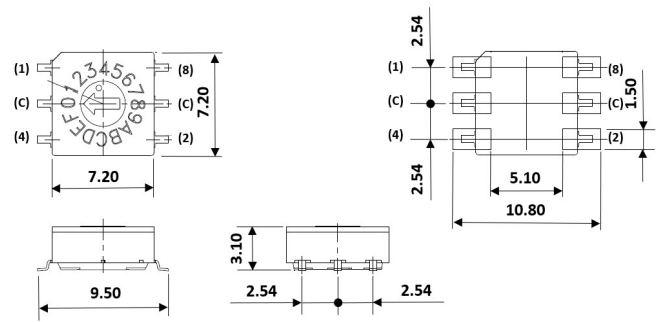
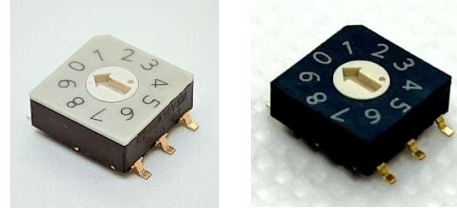

操作部上面 面実装(Jリード)タイプ

KZ\*D□\*\*VL□

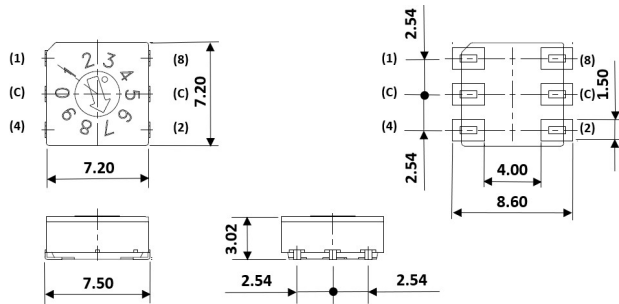
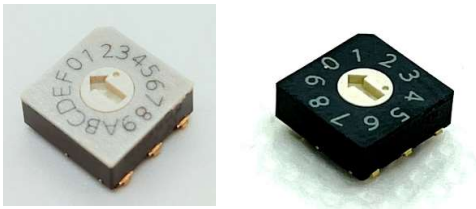

操作部側面 スルーホールタイプ

KZ4D□\*\*HI□

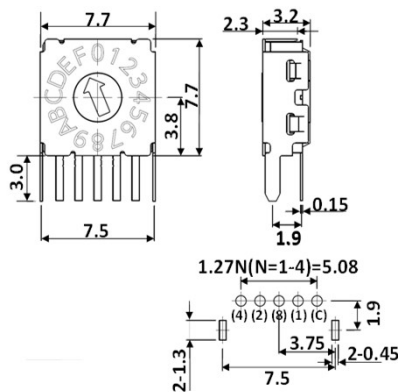
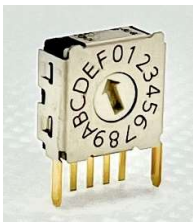

操作部側面 面実装(ガルウイング)タイプ

KZ4D□\*\*HS□

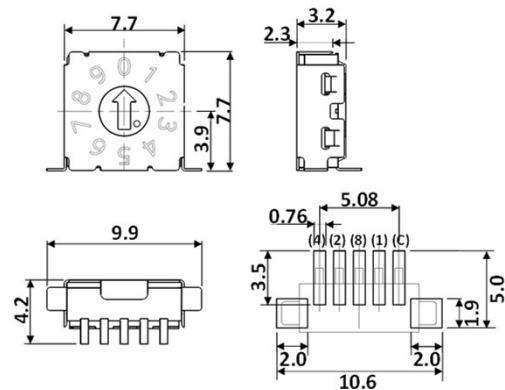

オートックス株式会社

〒223-8558 横浜市港北区新羽町1215番地  
TEL:045-543-5621(代表) FAX:045-542-3503  
<http://www.otax.co.jp> E-mail:sales@otax.co.jp

